

BAXI

ECOS BLUE

it	CALDAIA MURALE A GAS AD ALTO RENDIMENTO <i>Manuale per l'uso destinato all'utente ed all'installatore</i>
en	HIGH PERFORMANCE GAS-FIRED WALL-MOUNTED BOILER <i>Operating and installation instructions</i>
hu	MAGAS HOZAMÚ FALI GÁZKAZÁN <i>Felhasználói és szerelői kézikönyv</i>
cs	PLYNOVÝ ZÁVĚSNÝ KOTEL S VYSOKOU ÚČINNOSTÍ <i>Návod na použití určený pro uživatele a instalátora</i>
sk	PLYNOVÝ ZÁVESNÝ KOTOL S VYSOKOU ÚČINNOSŤOU <i>Návod na použitie určený pre používateľa a inštalátora</i>
el	ΕΠΙΤΟΙΧΙΟΣ ΛΕΒΗΤΑΣ ΑΕΡΙΟΥ ΥΨΗΛΗΣ ΑΠΟΔΟΣΗΣ <i>Εγχειρίδιο χρήσης για τον χρήστη και τον εγκαταστάτη</i>



Kedves Ügyfelünk!

Vállalatunk meg van győződve arról, hogy az Ön új terméke minden igényét ki fogja elégíteni. Termékünk megvásárlása biztosítja mindazt, amit Ön elvár: jó működést, egyszerű és racionális használatot.

Azt kérjük Öntől ne tegye félre a jelen kézikönyvet amíg el nem olvasta: a termékének helyes és hatékony használatához hasznos információkat talál benne.

Vállalatunk kijelenti, hogy ezek a termékek rendelkeznek a **CE** márkajelzéssel az alábbi irányelvek lényegi előírásainak megfelelően:

- Gázszabályozás (EU) **2016/426**
- Hatásfok irányelv **92/42/EGK**
- Elektromágneses kompatibilitás irányelv **2014/30/EU**
- Kisfeszültség irányelv **2014/35/EU**
- Környezettudatos tervezésére irányelv **2009/125/EK**
- **2017/1369** (EU) Szabályozás (olyan kazánokhoz, melyek teljesítménye<70Kw)
- **813/2013** (EU) Környezettudatos tervezés szabályozás
- **811/2013** (EU) Energiahatékonysági címkézés szabályozás (olyan kazánokhoz, melyek teljesítménye<70Kw)



Vállalatunk a termékeit folyamatosan fejleszti és fenntartja a jogot arra, hogy a jelen dokumentációban megadott adatokat bármikor, előzetes értesítés nélkül módosítsa. A jelen dokumentáció információs jellegű és nem tekinthető harmadik féllel szembeni szerződésnek.

A készüléket használhatják legalább 8. életévüket betöltött gyermekek és csökkenti fizikai, érzéki vagy szellemi képességgel rendelkező, továbbá nem elégséges tapasztalattal vagy a szükséges ismerettel nem rendelkező személyek azzal a feltétellel, hogy azt felügyelet alatt végezzék, vagy miután kioktatták őket a készülék biztonságos használatára vonatkozóan, illetve megértették az abból származó veszélyeket. A gyermekek nem játszhatnak a készülékkel. A használó által végezendő tisztítást és karbantartást nem végezhetik gyermekek felügyelet nélkül.

TARTALOMJEGYZÉK

A JELÖLÉSEK LEÍRÁSA	41
BIZTONSÁGI FIGYELMEZTETÉSEK	41
ÁLTALÁNOS FIGYELMEZTETÉSEK	42
TANÁCSOK ENERGIA MEGTAKARÍTÁSÁHOZ	42
1. A KAZÁN MŰKÖDÉSBE HELYEZÉSE	43
1.1 A FŰTÉS ÉS A HASZNÁLATI MELEGVÍZ ELŐREMENŐ HŐMÉRSÉKÉTÉNEK SZABÁLYOZÁSA	43
2. MŰKÖDÉSI MÓDOK	44
3. BERENDEZÉS FELTÖLTÉS	44
4. A KAZÁN KIKAPCSOLÁSA	44
5. GÁZCSERE	44
6. A BERENDEZÉS LEÁLLÍTÁSA HOSSZABB IDŐRE. FAGYVÉDELEM	44
7. RENDELLENESSÉGEK	45
8. RENDES KARBANTARTÁSI UTASÍTÁSOK	45
A BESZERELÉST MEGELŐZŐEN ÉRVÉNYES FIGYELMEZTETÉSEK	46
9. A KAZÁN BESZERELÉSE	46
10. ELEKTROMOS CSATLAKOZTATÁSOK	47
10.1 SZOBATERMOSZTÁT CSATLAKOZTATÁS	47
10.2 A KÉSZLET RÉSZÉT NEM KÉPEZŐ TARTOZÉKOK	47
11. GÁZSZELEP ÉS ELEKTRONIKUS KÁRTTYA	48
11.1 GÁZCSEREMÓDOZAT	48
11.2 GÁZSZELEP CSERE	49
11.3 GÁZSZELEP BEÁLLÍTÁSA	49
11.4 ELEKTRONIKUS KÁRTTYA CSERE	49
11.5 ELEKTRONIKUS KÁRTTYA CSERE + GÁZSZELEP	49
12. PARAMÉTEREK KIJELEZŐ TÖRTÉNŐ MEGJELENÍTÉSE ("INFO" FUNKCIÓ)	49
13. PARAMÉTEREK BEÁLLÍTÁSA	50
14. SERVICE RENDELLENESSÉGEK AZONOSÍTÁSA ÉS MEGOLDÁSA	51
15. SZABÁLYOZÓ ÉS BIZTONSÁGI EGYSÉGEK	53
16. VÍZKAPACITÁS/VÍZOSZLOP NYOMÓMAGASSÁG JELLEMZŐK	53
17. ÉVES KARBANTARTÁS	54
17.1 HIDRAULIKUS EGYSÉG	54
17.2 AZ ELEKTRÓDÁK ELHELYEZÉSE	54
17.3 A SZŰRŐK TISZTÍTÁSA	54
17.4 A VÍZ-VÍZ HŐCSERÉLŐ ELTÁVOLÍTÁSA	55
18. ÉGÉSI PARAMÉTEREK	55
19. LESZERELÉS, ÁRTALMATLANÍTÁS ÉS ÚJRAHASZNOSÍTÁS	55
20. MŰSZAKI JELLEMZŐK	56
21. MŰSZAKI PARAMÉTEREI	57
22. TERMÉKISMERTETŐ ADATLAPJA	58

A JELÖLÉSEK LEÍRÁSA



FIGYELMEZTETÉS

A készülék sérülésének vagy helytelen működésének veszélye. Különösen figyeljen az esetlegesen okozható személyi sérülésekre vonatkozó veszély figyelmeztetésekre.



ÉGÉSI VESZÉLY

Várja meg, hogy a készülék lehűljön mielőtt a hőnek kitett részekhez érne.



NAGYFESZÜLTSG VESZÉLY

Elektromos részek feszültség alatt, elektromos áramütés veszélye.



FAGYVESZÉLY

Valószínű fagyképződés, mert a hőmérséklet különösen alacsonyra csökkenhet.



TÚZKIÜTÉS VESZÉLYE

Potenciálisan gyúlékony anyag, vagy gáz.



FONTOS INFORMÁCIÓK

Különös figyelemmel olvasandó, mivel a kazán megfelelő működéséhez szükséges információkat tartalmaz.



ÁLTALÁNOS TILALOM

Tilos eszközölni/használni a jelölés mellett feltüntetetteket.

BIZTONSÁGI FIGYELMEZTETÉSEK

GÁZSZAG

- Kapcsolja ki a kazánt.
- Ne kapcsoljon be semmilyen elektromos egységet (például ne kapcsolja fel a villanyt).
- Esetleges nyílt lángot oltson el, és nyissa ki az ablakot.
- Hívja a felhatalmazott Műszaki Szervizközpontot.

ÉGÉS SZAG

- Kapcsolja ki a kazánt.
- Szellőztesse ki a helyiséget az ablak, és az ajtó kinyitásával.
- Hívja a felhatalmazott Műszaki Szervizközpontot.

GYÚLÉKONY ANYAG

Ne használjon és/vagy helyezzen gyúlékony anyagot (oldószerek, papír, stb.) a kazán közelébe.

KAZÁN KARBANTARTÁS ÉS TISZTÍTÁS

Bármilyen beavatkozás előtt szakítsa meg a kazán elektromos tápellátását.



A csomagolóanyagokat (műanyag zacskók, polisztirol, stb.) gyermekektől távol kell tartani, mert lehetséges veszélyforrást jelentenek.



A készüléket nem alkalmas arra, hogy csökkent fizikai, érzékszervi vagy szellemi képességekkel rendelkező személy, illetve megfelelő tapasztalattal vagy ismeretekkel nem rendelkező személy üzemeltesse, kivéve, ha biztonságukért felelős személy segítségével biztosítható a készülék használatának felügyelete vagy a használati utasítások ismerete.



A **BAXI** a kiváló technológiájú kazánok és fűtési rendszerek gyártásának egyik vezető európai képviselője rendelkezik a CSQ bizonyítvánnyal a minőségirányítási rendszerek (ISO 9001), a környezet (ISO 14001) és az egészség, valamint a biztonság (OHSAS 18001) tekintetében. Ez azt igazolja, hogy BAXI S.p.A. saját stratégiai céljainak ismeri el a környezet védelmét, termékeinek megbízhatóságát és minőségét, illetve dolgozóinak egészségét és biztonságát. A vállalat szervezetén keresztül gondoskodik ezen szempontok folyamatos fejlesztéséről, ügyfelei igényeinek minél jobb kielégítése céljából.



ÁLTALÁNOS FIGYELMEZTETÉSEK

Ennek a természetes huzatú helyiségfűtő tüzelőkazánnak rendeltetés szerint a meglévő épületek lakóingatlanjai által közösen használt égéstermék-vezetékhez kell csatlakoznia, amelyen keresztül az égéstermék a kazánnak helyt adó helyiségből távozik. Az égési levegőt közvetlenül a helyiségből nyeri, és visszaáramlás-gátlót tartalmaz. Kisebb hatékonysága miatt a kazán más célú felhasználását kerülni kell, mert úgy energiafogyasztása és üzemeltetési költsége nagyobb lenne.

Ez a kazán víznek a légköri nyomáson érvényes forráspontnál alacsonyabb hőmérsékletre történő melegítését szolgálja. A kazánt szolgáltatásának és teljesítményének megfelelő fűtőrendszerre, és használati melegvizet szolgáltatató hálózatra kell csatlakoztatni. Mielőtt képzett szakemberrel beköttené a kazánt, az alábbiak szerint járjon el:

- Ellenőrizze, hogy a kazán a rendelkezésre álló gáztípussal való működésre van-e előkészítve. Ezt a csomagoláson található feliratról, illetve a készüléken lévő adattábláról lehet leolvasni.
- Ellenőrizni kell, hogy a kazán fix füstkivezető csövének átmérője ne legyen kisebb, mint a kürtő gallérja.
- Ellenőrizze, hogy a kémény huzata megfelelő-e nincs-e eltömődve illetve.
- Ellenőrizze, hogy amennyiben már korábban meglévő füstcsöbe történik a bekötés, az gondosan meg legyen tisztítva, mivel működés közben az esetleges korom leválása elzárhatja a füst útját.
- A készülék helyes üzemeltetésének biztosítására, és a garancia érvényessége érdekében elengedhetetlen az alábbi óvintézkedések betartása:

1. Melegvíz hálózat

1.1 Ha a víz keménysége meghaladja a 20 °F-t (1 °F = 10 mg kalcium karbonát / 1 liter víz), akkor egy polifoszfát adagoló, vagy egy a hatályos normatíváknak megfelelő ezzel egyenértékű rendszer beszerelését írjuk elő.

1.2 A készülék beszerelését követően, és annak használata előtt a rendszert alaposan át kell mosni.

1.3 A termék használati melegvíz hálózatához használt anyagok megfelelnek a 98/83/EK direktívának.

2. Fűtési hálózat

2.1 Új rendszer: A kazán beszerelése előtt a berendezést alaposan meg kell tisztítani a maradék menetvágási forgács, forrasztóanyag és esetleges oldószerek eltávolítása céljából, a kereskedelemben kapható nem savas és nem lúgos megfelelő termékeket használva e célra, melyek nem károsítják a fémet és a műanyag, valamint gumi részeket. A berendezés lerakódásoktól történő védelme érdekében olyan védőszereket kell használni, mint a SENTINEL X100 és FERNOX fűtőrendszer védő. Ezen termékek használata során szigorúan kövesse a velük adott útmutatásokat.

2.2 Meglévő rendszer: A kazán beszerelése előtt a berendezést teljesen le kell üríteni és megfelelően meg kell tisztítani iszaptól és szennyeződésektől az előzőekben ismertetett, kereskedelemben kapható erre alkalmas termékek használatával. A tisztításhoz javasolt termékek az alábbiak: SENTINEL X300 vagy X400 és FERNOX fűtőrendszer helyreállító. Ezen termékek használata során szigorúan kövesse a velük adott útmutatásokat. Ne feledje, hogy a fűtőrendszerben lévő lerakódások jelenléte működési problémákat okoz a kazánban (például a hőcserélő túlmelegedése és zajosság).

Az első begyűjtést a felhatalmazott műszaki szervizszolgáltatónak kell végeznie, melynek során az alábbiakat kell ellenőriznie:

- Az adattábla adatai megfelelnek-e a hálózati (elektromos, víz, gáz) adatoknak.
- A telepítést a hatályos előírásoknak megfelelően eszközölték-e.
- Az elektromos hálózat, és a földelés bekötése szabályosan történt-e.



A fenti figyelmeztetések figyelmen kívül hagyása a készülékre vonatkozó garancia elvesztését vonja maga után. Üzembe helyezés előtt távolítsa el a kazánról a védőfóliát. Ehhez ne használjon karcoló szerszámot vagy anyagot, mert ez megsértheti a festett részeket.

TANÁCSOK ENERGIA MEGTAKARÍTÁSÁHOZ

A fűtés szabályozása









A kazán odairányú hőmérsékletét a rendszer típusától függően állítsa be. Fűtőtestekkel rendelkező rendszerben ajánlott a fűtővíz odairányú hőmérsékletét maximum 60°C-ra beállítani, és ezt az értéket csak akkor növelni, ha a kívánt környezeti komfortot nem éri el. Padlófűtés esetén ne lépje túl a rendszer tervezője által előírt hőmérsékletet. Ajánlott külső szonda és/vagy vezérlőpanel használata az odairányú hőmérséklet automatikus beállításához az időjárás viszonyoktól vagy a belső hőmérséklettől függően. Így a készülék nem állít elő a ténylegesen szükségesnél több hőt. Alkalmazzanak szobatermosztátot a hőmérséklet beállításához a túlfűtés elkerülése érdekében. Minden foknyi túllépés körülbelül 6%-kal nagyobb energiafogyasztással jár. A beltéri hőmérsékletet a helyiségek használati típusához igazítsa. Például a hálószobát vagy a kevésbé használt szobákat alacsonyabb hőmérsékletre lehet fűteni. Használja az időprogramozást és az éjszakai beltéri hőmérsékletet körülbelül 5°C-kal alacsonyabbra állítsa be, mint a nappalit. Energiatakarékossági szempontból ennél alacsonyabb hőmérséklet nem gazdaságos. Csak hosszabb idejű távollét - például vakáció - esetén csökkentse ennél jobban a beállított hőmérsékletet. Ne takarja le a fűtőtesteket, lehetővé téve a levegő megfelelő áramlását. A helyiségek szellőztetéséhez ne hagyja félig nyitva az ablakokat, hanem rövid időre nyissa ki azokat teljesen.

Használati melegvíz

Jó megtakarítás érhető el, ha úgy állítja be a kívánt használati melegvíz hőmérsékletet, hogy ne kelljen hidegvízzel keverni. Minden további fűtés energiapazarlást, és nagyobb vízköképződést okoz.

1. A KAZÁN MŰKÖDÉSBE HELYEZÉSE

A megfelelő begyújtási műveletet az alábbiak szerint kell végezni:

- Nyissa meg az általában a kazán alatt található gázcsapot;
- Ellenőrizze, hogy a rendszer hidraulikus nyomása az előírás szerinti-e ("RENDSZER FELTÖLTÉS" fejezet);
- helyezze áram alá a kazánt;
- nyomja be az  gombot és helyezze a kazánt Nyár  vagy Tél  állásra;
- a   és   gombok segítségével állítsa be a fűtési kör  és a használati melegvíz kör  hőmérsékletét úgy, hogy ezzel a főgő meggyulladjon.

Amikor a kazánt meggyújtotta a kijelzőn a  jelzés tűnik fel. Nyár  működési állásban a főgő csak használati melegvíz vétel esetén gyullad meg.







Az első begyújtásnál, amíg nem távozik a gázcsövekben lévő összes levegő, előfordulhat, hogy az égő nem gyullad be, és a kazán teljesen leáll. Ez esetben javasoljuk, hogy ismételje meg a bekapcsolási műveleteket, egészen addig amíg a gáz el nem ér az égőhöz úgy, hogy az  gombot legalább 2 másodpercre benyomja.

SZIMBÓLUMOK magyarázata

	Működés fűtés módozatban
	Láng jelenlét (égő ég)
	Lángvesztés (nincs begyújtás)
	Működés használati melegvíz módozatban
	Általános rendellenesség
	Helyreállítható rendellenesség
	Nincs víz (alacsony rendszer nyomás)
	Szám jelzés (hőmérséklet, kódszám, rendellenesség, stb.)





NYOMÓGOMBOK jelmagyarázata

	Meggyújtás / Kikapcsolás / Nyár / Tél		Reset
	Fűtési hőmérséklet szabályozása		Információk
	Használati melegvíz hőmérsékletének szabályozása		

1.1 A FŰTÉS ÉS A HASZNÁLATI MELEGVÍZ ELŐREMENŐ HŐMÉRSÉKETÉNEK SZABÁLYOZÁSA

A berendezést helyiségtermostáttal kell ellátni az egyes helyiségek hőmérsékletének szabályozása céljából. A fűtési előremenő hőmérséklet  és a használati melegvíz  hőmérséklet szabályozását a   és   gombok segítségével kell eszközölni. Az égőfej begyújtását a kijelzőn megjelenő  szimbólum jelzi.

FŰTÉS: mialatt a kazán fűtés üzemmódban működik, a kijelzőn a  szimbólum villog, és az odairányú fűtési hőmérséklet látható (°C).



HASZNÁLATI MELEGVÍZ: mialatt a kazán használati melegvíz üzemmódban működik, a kijelzőn a  szimbólum villog, és a használati melegvíz kimeneti hőmérséklete látható (°C).

2. MŰKÖDÉSI MÓDOK

Ⓞ Ezen gomb benyomásával a kazán alábbi működési módjai állíthatók be:

- NYÁR
- TÉL
- KIKAPCSOLVA (OFF)

A **NYÁR** álláson a kijelzőn a  szimbólum tűnik fel. A kazán csak a melegvíz igényt elégíti ki és a fűtés nem működik (a környezeti fagyásgátló funkció aktív).

A **TÉL** álláson a kijelzőn a   szimbólumok tűnnek fel. A kazán kielégíti úgy a melegvíz, mint a fűtési igényt (a környezeti fagyásgátló funkció aktív).

A **KIKAPCSOLVA (OFF)** állás esetén a kijelző a két  és  szimbólum egyikét sem tünteti fel. Ebben a módozatban csak a környezeti fagyásgátló funkció aktív, egyetlen más melegvíz, vagy fűtési igény sem kerül kielégítésre.

3. BERENDEZÉS FELTÖLTÉS



Áramtalanítsa a kazánt a kétpólusú kapcsoló segítségével.

A B manométeren rendszeresen ellenőrizze, hogy a hideg berendezés nyomása 1 - 1,5 bar között legyen. Alacsony nyomás esetén az **C** kazán feltöltő csapon szabályozzon.

Túlnyomás esetén a **A** kazán leeresztő csapon szabályozzon.

A	Berendezés leeresztő csap
B	Manométer
C	Rendszer feltöltő csap

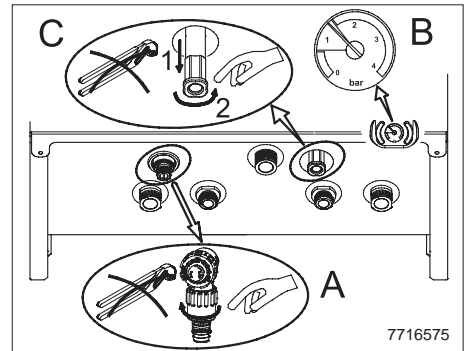

Különösen óvatosan járjon el a fűtési rendszer feltöltésénél. Nyissa meg a készüléken található hőszabályozó szelepeket ha vannak, lassan folyassa a vizet elkerülve, hogy a fő vízkörbe levegő kerüljön. Addig folyassa a vizet, amíg eléri a működéshez szükséges nyomást. Végül a rendszerben légtelenítse a meglévő fűtőelemeket. A vállalat nem vállal felelősséget a fentiek hibás, vagy felszínes betartásából származó, a primer hőcserélő belsejében található légbuborékok okozta hibákért.



A kazán vízpresszosztáttal rendelkezik, mely vízkimaradás esetén megakadályozza a kazán működését.



Ha gyakran fordul elő nyomáscsökkenés, kérje a **FELHATALMAZOTT MŰSZAKI SZERVIZSZOLGÁLAT** segítségét.

4. A KAZÁN KIKAPCSOLÁSA

A kazán kikapcsolásához meg kell szakítani a készülék elektromos energiaellátását. A "KIKAPCSOLVA" üzemmódban a kazán kikapcsol (a kijelző az OFF kírást tünteti fel), de az áramkörök feszültség alatt maradnak, és a környezeti fagyásgátló funkció aktív.

5. GÁZCSERE

A kazánok földgázzal (G20), és LPG gázzal (G31) is működhetnek. Ha gázcsere szükséges, forduljon a **FELHATALMAZOTT MŰSZAKI SZERVIZHEZ**.

6. A BERENDEZÉS LEÁLLÍTÁSA HOSSZABB IDŐRE. FAGYVÉDELEM

Általában célszerű elkerülni a teljes fűtőberendezés leürítését, mivel a vízcsera a kazánban és a melegítőtestekben is fokozza a főlősleges, és káros vízkőlerakódást. Ha télen a fűtőberendezést nem használja, és fagyveszély van, tanácsos a rendszerben lévő vizet erre a célra szolgáló fagyálló oldatokkal keverni (pl. propilén-glikol vízkőoldóval és rozsdamentesítővel társítva). A kazán elektronikus vezérlésébe egy "fagyvédő" funkció van beépítve, amely a rendszer 5 °C-nál alacsonyabb odairányú hőmérséklete esetén az égőt addig működteti, amit az odairányú hőmérséklet el nem éri a 30 °C-ot.



A funkció akkor működtethető, ha a kazánt csatlakoztatta az elektromos hálózathoz, van gáz, a készülék nyomása az előírtnak megfelelő és a kazán nem tiltott le.



Ha a kazán nem áll elektromos energiaellátás alatt, és az odairányú hőmérséklet 2°C alatt van az ebből következő primer kör befagyásával, a későbbi elektromos energiaellátás visszaállításakor a kazán a "Felolvasztó" funkciót aktiválja, amely az égő begyújtását szabályozza.

7. RENDELLENESÉGEK

A hibákat a kijelzőn megjelenő "E" szimbólum és egy szám (hibakód) jelzi. A hibák teljes listája az alábbi táblázatban található.

Ha a kijelzőn megjelenik az "R" szimbólum, a hiba elhárításához a felhasználónak újra kell indítania a készüléket.

A kazán resetálásához (újraindításához) nyomja be legalább 2 másodpercre az (R) gombot. Ezen egység ismétlődő beavatkozása esetén hívja a felhatalmazott műszaki szervizközpontot.



A RENDELLENESÉGEK TÁBLÁZATA

MEGJELENÍTETT KÓDSZÁM	RENDELLENESÉG	BEAVATKOZÁS
E01	Elmaradt begyújtás miatti leblokkolás.	Legalább 2 másodpercre nyomja be az (R) gombot.
E02	Biztonsági termosztát beavatkozás miatti leblokkolás.	Legalább 2 másodpercre nyomja be az (R) gombot.
E03	Füst termosztát beavatkozás	Hívja a felhatalmazott műszaki szervizközpontot.
E04	Biztonsági hiba elmaradt begyújtás/gyakori lángvesztés miatt.	Legalább 2 másodpercre nyomja be az (R) gombot.
E05	Fűtési kör előremenő szonda meghibásodás.	Hívja a felhatalmazott műszaki szervizközpontot.
E06	Használati melegvíz szonda meghibásodás.	Hívja a felhatalmazott műszaki szervizközpontot.
E08	Hiba a lángerosító körben.	Hívja a felhatalmazott műszaki szervizközpontot.
E09	Hiba a gázszelep biztonsági körben.	Hívja a felhatalmazott műszaki szervizközpontot.
E10	Víznyomás-szabályozó konszenzus hiány.	Ellenőrizze, hogy a rendszer nyomása az előírás szerinti-e. Lásd a RENDSZER FELTÖLTÉS fejezetet.
E22	Tápellátásnak betudható kikapcsolás.	A helyreállítás automatikus 170 V-nál nagyobb feszültséggel. Ha a rendellenesség továbbra is fennáll, hívja a felhatalmazott műszaki szervizközpontot.
E25	Biztonsági beavatkozás vízkeringés hiánya miatt (valószínű szivattyú leblokkolás).	Legalább 2 másodpercre nyomja be az (R) gombot.
E26	Fűtési kör túlmelegedés / biztonsági beavatkozás vízkeringés hiánya miatt (valószínű szivattyú leblokkolás).	Ezen egység ismétlődő beavatkozása esetén hívja a felhatalmazott műszaki szervizközpontot.
E35	Parazita láng (láng hiba).	Ezen egység ismétlődő beavatkozása esetén hívja a felhatalmazott műszaki szervizközpontot.
E98	Az elektronikus kártya paramétereinek hibás konfigurációja.	Hívja a felhatalmazott műszaki szervizközpontot.
"St" villog:	Felolvasztási funkció aktív.	Várjon néhány percet. Ha az "St" kód továbbra is kijelzésre kerül, hívja a felhatalmazott műszaki szervizközpontot.
Odairányú hőmérséklet <2°C villog	Felolvasztási funkció aktív.	Várja meg a felolvadást, vagy hívja a felhatalmazott műszaki szervizközpontot.



Rendellenesség esetén a kijelző háttér a kijelzett hibakóddal egyidejűleg villog.



Amennyiben a listán leírtakétól eltérő rendellenességi kódszám kerül feltüntetésre, vagy ha egy meghatározott rendellenesség bizonyos gyakorisággal ismétlődik, ajánlatos a FELHATALMAZOTT MŰSZAKI SZERVIZSZOLGÁLATHOZ fordulni.

8. RENDES KARBANTARTÁSI UTASÍTÁSOK

A kazán tökéletes működési, és biztonsági hatékonyságának garantálásához minden szezon végén felül kell vizsgáltatni a felhatalmazott műszaki szervizszolgálattal.

A gondos karbantartás hozzájárul a berendezés gazdaságos üzemeltetéséhez.

A BESZERELÉST MEGELŐZŐEN ÉRVÉNYES FIGYELMEZTETÉSEK

Ennek a természetes huzatú helyiségfűtő tüzelőkazánnak rendeltetés szerint a meglévő épületek lakóingatlanjai által közösen használt égéstermék-vezetékhez kell csatlakoznia, amelyen keresztül az égéstermék a kazánnak helyt adó helyiségből távozik. Az égési levegőt közvetlenül a helyiségből nyeri, és visszaáramlás-gátlót tartalmaz. Kisebb hatékonysága miatt a kazán más célú felhasználását kerülni kell, mert úgy energiafogyasztása és üzemeltetési költsége nagyobb lenne.

Az alábbi műszaki leírások és utasítások az üzembe helyezést végző szakembernek szólnak, hogy tökéletesen tudja elvégezni a beszerelést. A begyűjtásra és a kazán használatára vonatkozó utasítások a felhasználónak szóló részben találhatóak. A telepítés során a helyi törvényeket és műszaki normatívákat kell betartani.

A beszerelést végző szakembernek a fűtőberendezések szereléséhez megfelelő képzéssel kell rendelkeznie.

- A kazánt bármilyen típusú, egy vagy két csővel táplált fűtőlappal, radiátorral vagy konvektorral lehet működtetni. A kör keresztmetszetét minden esetben a normál módszerekkel kell számítani, figyelembe véve a rendelkezésre álló vízkapacitás/vízoszlop nyomómagasság jellemzőket (lásd a kézikönyv végén lévő E „SECTION” mellékletben).
- Az első begyűjtést a felhatalmazott műszaki szervizszolgáltatónak kell végeznie, a mellékelt lap szerint.

KIEGÉSZÍTŐ SZIVATTYÚ FIGYELMEZTETÉS: kiegészítő szivattyú használata esetén a kazán végén egy megfelelően méretezett hidraulikus szeparátort kell telepíteni. Mindezt a kazánban lévő víznyomás-szabályozó megfelelő működésének lehetővé tétele céljából.

SZOLÁR RENDSZER FIGYELMEZTETÉS: egy azonnali használati melegvizet szolgáltató (vegyes) kazán napelemes berendezéshez csatlakoztatásánál, a kazánba belépő használati melegvíz maximális hőmérséklete nem lépheti túl a 60 °C -ot.

HŐMÉRSÉKLET SZABÁLYOZÁS ALACSONY HŐMÉRSÉKLETŰ FŰTŐRENDSZEREN: alacsony hőmérsékletű fűtőrendszerrel (például padlós rendszerrel), ajánlatos a kazán fűtési maximális alapértékét 45°C-ra csökkenteni, az F06=001 paraméter módosításával a PARAMÉTEREK BEÁLLÍTÁSA fejezetben ismertetettek szerint.

A fenti figyelmeztetések figyelmen kívül hagyása a készülékre vonatkozó garancia elvesztését vonja maga után.



A csomagolóanyagokat (műanyag zacskók, polisztirol, stb.) gyermekektől távol kell tartani, mert lehetséges veszélyforrást jelentenek.

9. A KAZÁN BESZERELÉSE

A sablon ábrája a kézikönyv végén a „C SECTION” pont alatt áll rendelkezésre.

Miután meghatározta a kazán pontos helyét, rögzítse a falhoz a sablont. A sablon alsó átlójánál lévő víz- és gázcsatlakozások állásainál kezdje a berendezés bekötését. Javasoljuk, hogy a fűtési körre két (oda- és egy visszairányú) G3/4-es külön kapható elzárócsapot építsen be, mivel ez lehetővé teszi, hogy nagyjavításnál ne kelljen a teljes fűtőberendezést leereszteni. Már meglévő berendezés és csere esetén javasoljuk, hogy a kazán visszatérő köréhez alul egy ülepítő edényt helyezzen el, melynek célja, hogy az atmoszféra követően is a rendszerben maradt és idővel a rendszerbe visszakerülő lerakódásokat, illetve salakot összegyűjtse. A kazánt közvetlenül füstcsőre kell kötni az égéstermék eltávolításához. A kazán és a füstcső közötti csatlakozás keresztmetszete nem lehet kisebb a berendezés csatlakozás keresztmetszeténél. A kémény mindig kiváló állapotban kell legyen, nem lehet rajta olyan nyílás vagy repedés, amely a huzat csökkenésével járna.



Óvatosan rögzítse a kazán hidraulikus csatlakozóit (maximális nyomaték 30 Nm).

10. ELEKTROMOS CSATLAKOZTATÁSOK

A készülék elektromos biztonsága csak akkor garantált, ha azt a hatályos biztonsági előírásoknak megfelelő hatékony földelő berendezéshez csatlakoztatták.

A kazán elektromosan 230 V-os monofázis + földelés táphálózatra kell csatlakoztatni a vele adott háromeres vezetékkel, a VONAL-NULLA polaritást betartva.

A csatlakoztatást kétpólusú kapcsoló segítségével kell elvégezni úgy, hogy az érintkezők legalább 3 mm-re nyíljanak. A tápvezeték cseréje esetén "HAR H05 VV-F" 3x0,75 mm²-es, legfeljebb 8 mm átmérőjű harmonizált kábelt kell használni.

A tápellátó kapocslemezre történő hozzáférés

- távolítsa el a kazán elülső panelét (két csavarral van az alsó részen rögzítve);
- fordítsa lefelé a vezérlődobozt;
- távolítsa el a vezérlődoboz fém védőrészét;
- nyissa fel a fedél bal oldalsó részét, így az elektromos csatlakoztatások zónájához férhet.

A 2A-es gyorsbiztosíték a tápellátó kapocslemezén található (ellenőrzés és/vagy csere céljából húzza ki a fekete színű biztosítéktokot).



A kapocslemez nagy feszültség alatt van. Csatlakoztatás előtt gondoskodjon arról, hogy a készülék ne legyen feszültség alatt.



Tartsa be a tápellátási polaritást L (FÁZIS) - N (NULLA).

(L) = Vonal (barna)

(N) = Nulla (világoskék).

⊕ = Földelés (sárga-zöld)

(1) (2) = Szobatermosztát érintkező.

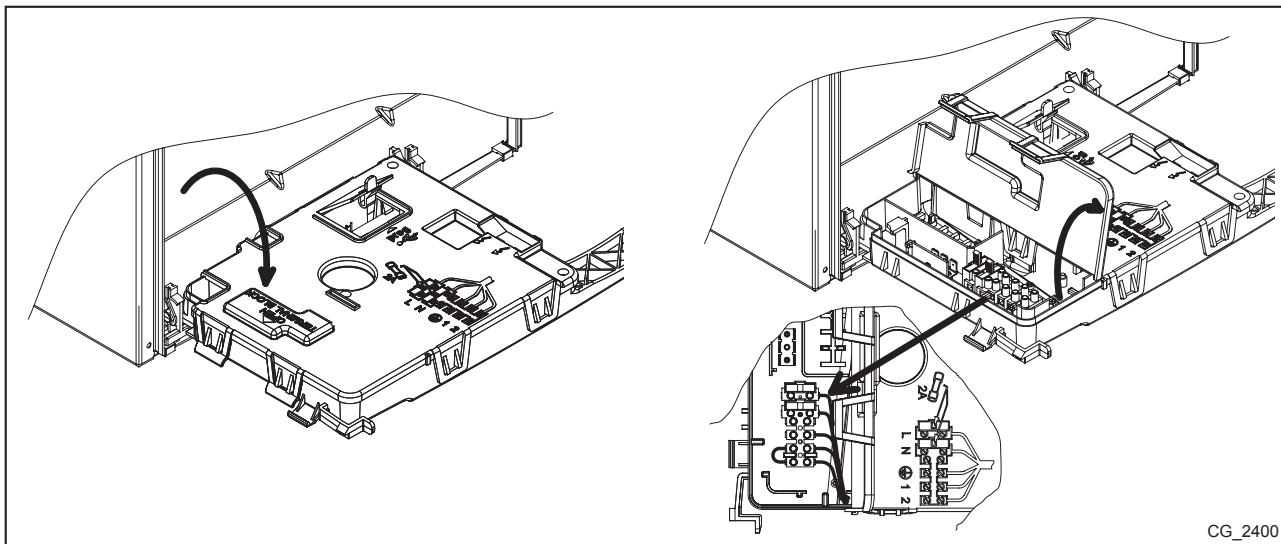

CG_2400

10.1 SZOBATERMOSZTÁT CSATLAKOZTATÁS

A helyiségtermosztát kazánhoz csatlakoztatásához az alábbiak szerint járjon el:

- férjen a tápellátó kapocslemezhez az ELEKTROMOS CSATLAKOZTATÁSOK fejezetben ismertetetteknek megfelelően;
- távolítsa el az (1) és (2) kapcsokon lévő hidat;
- a kéteres vezetékét vezesse be a vezeték leszorítón keresztül és kösse be ebbe a két kapocsba.

10.2 A KÉSZLET RÉSZÉT NEM KÉPEZŐ TARTOZÉKOK

10.2.1 A KÜLSŐ SZONDA CSATLAKOZTATÁSA

A tartozékként adott Külső Szonda kazánhoz csatlakoztatásához az alábbiak szerint járjon el:

- férjen a tápellátó kapocslemezhez az ELEKTROMOS CSATLAKOZTATÁSOK fejezetben ismertetetteknek megfelelően;
- fűtés és használati melegvíz modelleknél: csatlakoztassa a külső szondát a PIROS színű, faston fedővel rendelkező két vezetékhez;
- csak fűtés modelleknél: csatlakoztassa a külső szondát az M2 kapocslemezhez, lásd az elektromos rajzokat a kézikönyv végén a B „SECTION” mellékletben;
- csatlakoztatott külső szondával beállítható a "kt" klímagörbe a ⊕ ⊖ gombok segítségével a rendelkezésre álló értékek (0...90) közül választva. Lásd a kézikönyv végén a E „SECTION” mellékletben található görbe ábráját (a görbe 0 értékre van beállítva).

Kt GÖRBÉK GRAFIKON MAGYARÁZATA - E „SECTION”

	Odairányú hőmérséklet		Külső hőmérséklet
--	-----------------------	--	-------------------

11. GÁZSZELEP ÉS ELEKTRONIKUS KÁRTTYA

11.1 GÁZCSEREMÓDOZAT

A kazánt a felhatalmazott műszaki szervizszolgálat átállíthatja földgázra (G20) vagy folyékony gázra (G31). Az alábbi műveleteket kell a leírás szerinti sorrendben elvégezni:

- 1) a főgő fűvóka rámpájának cseréje;
- 2) az elektromos kártya paramaméterezése;
- 3) a gázszelep nyomásszabályozójának mechanikus beállítása;
- 4) végső ellenőrzések.

1) A főgő fűvóka rámpájának cseréje

- Szakítsa meg a kazán elektromos áramellátását.
- zárja el a gázbevezető csapot;
- távolítsa el a kazán elülső panelét;
- távolítsa el az **A** gázszelep/fűvóka rámpa csatlakozó csövet;
- csavarozza ki az égőkhöz erősített két **C** rögzítőbilincs két **B** csavarát és helyezze őket félre;
- vegye ki alulról a fűvóka rámpát;
- cserélje ki a fűvóka rámpát (ellenőrizze a használt gáztól függően az átmérőjüket - lásd a fűvóka-égő nyomás táblázatot);
- a visszaszerelést fordított sorrendben végezze és ellenőrizze, hogy ne legyen gázszivárgás.

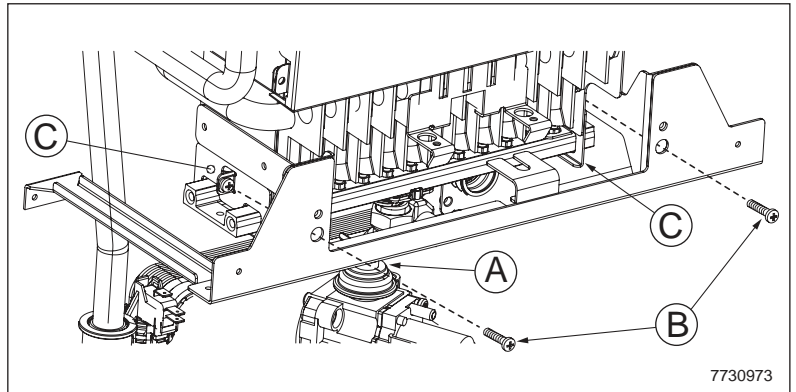

7730973

FIGYELEM: a fűvókákat nem szabad a fűvóka rámpáról lecsavarozni, hanem az egész rámpát ki kell cserélni.

2) Az elektromos kártya paramaméterezése

- Helyezze áram alá a kazánt;
- állítsa be a (Fxx) paramétereket az alábbi táblázatban feltüntetett értékekre a gáztípustól függően, a **PARAMÉTEREK BEÁLLÍTÁSA** fejezetben ismertetett eljárást követve.

	G20	G31
F02	0	1

3) A gázszelep nyomásszabályozójának mechanikus beállítása

- Csatlakoztassa egy, lehetőleg víz manométer pozitív nyomásvételi helyét a gázszelep nyomásvételi helyéhez (**Pb**).
- nyissa meg a gázcsapot és állítsa a kazánt "Tél" állásra;
- nyissa meg a használati melegvíz vételi csapot legalább percnként 10 literes kapacitáson vagy győződjön meg arról, hogy maximális hőigény álljon fenn.

3a) A névleges teljesítmény szabályozása:

- távolítsa el a modulátor fedelét;
- szabályozza a sárgaréz csavart (**a**) addig, amíg a fűvóka-égő nyomás táblázatot feltüntetett névleges teljesítménynek megfelelő nyomás értékeket el nem éri;
- ellenőrizze, hogy a kazán dinamikus tápnyomása a gázszelep nyomásvételi helyénél (**Pa**) mérve a MŰSZAKI JELLEMZŐK fejezetben feltüntetett értékek megfelelőjen.

3b) A csökkentett teljesítmény szabályozása:

- húzza ki a modulátor tápvezetékét és szabályozzon a (**b**) csavaron amíg a fűvóka-égő nyomás táblázatot feltüntetett csökkentett teljesítménynek megfelelő nyomás értékeket el nem éri;
- csatlakoztassa újra a vezetékét;
- szerelje fel a modulátor fedelét és zárja le.

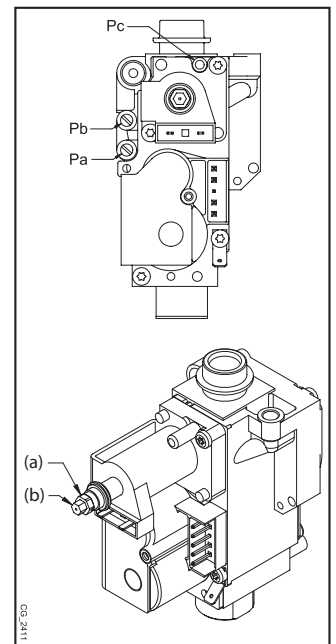

Fűvóka-égő nyomás táblázat

Gáztípus	G20	G31
Fűvóka átmérő (mm)	0,85	0,52
Égőfej nyomás (mbar*) CSÖKKENTETT TELJESÍTMÉNY	2,5	5,8
Égőfej nyomás (mbar*) NÉVLEGES TELJESÍTMÉNY	13,3	30,8
Fűvókák száma	26	

* 1 mbar = 10,197 mm H₂O

4) Végső ellenőrzések

- A kazán azonosító táblájára jegyezze fel az átállítást a gáztípus és az elvégzett beállítás megjelölésével.

11.2 GÁZSZELEP CSERE

A gázszelep cseréje esetén az alábbi műveleteket végezze el:

- szakítsa meg a kazán elektromos tápellátását;
- zárja el a gázbevezető csapot;
- cserélje ki a gázszelepet;
- nyissa meg a gázbevezető csapot és ellenőrizze, hogy ne álljon fenn gázszivárgás;
- kövesse a GÁZCSERE MÓDOZAT fejezet 3 pontjaiban ismertetett műveleteket.

11.3 GÁZSZELEP BEÁLLÍTÁSA

A gázszelep beállításának eszközléséhez, kövesse a GÁZCSERE MÓDOZAT fejezet 3 pontjaiban ismertetett műveleteket.

11.4 ELEKTRONIKUS KÁRTYA CSERE

Az elektronikus kártya cseréje esetén az alábbi műveleteket végezze el:

- szakítsa meg a kazán elektromos tápellátását;
- zárja el a gázbevezető csapot;
- távolítsa el a kazán elülső panelét;
- cserélje ki az elektronikus kártyát;
- helyezze áram alá a kazánt;
- a kijelzőn az " F98" kiírás;
- állítsa be az F01, F02, F03 és F12 paramétereket a PARAMÉTEREK BEÁLLÍTÁSA fejezetben ismertetettek szerint az azonosító adattáblán feltüntetett kazán modellnek megfelelően.

11.5 ELEKTRONIKUS KÁRTYA CSERE + GÁZSZELEP

Az elektronikus kártya és a gázszelep egyidejűleg történő cseréje esetén az alábbi műveleteket kövesse:

- szakítsa meg a kazán elektromos tápellátását;
- zárja el a gázbevezető csapot;
- távolítsa el a kazán elülső panelét;
- cserélje ki az elektronikus kártyát;
- cserélje ki a gázszelepet;
- nyissa meg a gázbevezető csapot és ellenőrizze, hogy ne álljon fenn gázszivárgás;
- helyezze áram alá a kazánt;
- a kijelzőn az " F98" kiírás;
- állítsa be az F01, F02, F03 és F12 paramétereket a PARAMÉTEREK BEÁLLÍTÁSA fejezetben ismertetettek szerint az azonosító adattáblán feltüntetett kazán modellnek megfelelően;
- kövesse a GÁZCSERE MÓDOZAT fejezet 3 pontjaiban ismertetett műveleteket.

12. PARAMÉTEREK KIJELZŐN TÖRTÉNŐ MEGJELENÍTÉSE ("INFO" FUNKCIÓ)

Nyomja be legalább 6 másodpercre az **i** gombot a kazán működésére vonatkozó néhány információ kijelzőn történő megjelenítéséhez.



Amikor az "INFO" funkció aktív, a kijelzőn az "A00" kiírás és a kazán előremenő hőmérsékletének értéke váltakozva tűnik fel:

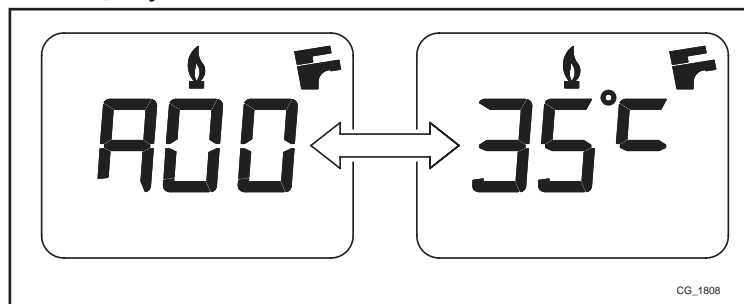

A **+** **-** szabályozógombok segítségével jelenítheti meg az alábbi információkat:

- A00:** a fűtési előremenő hőmérséklet jelenlegi értéke (°C);
- A01:** a használati melegvíz hőmérsékletének jelenlegi értéke (°C);
- A02:** a külső hőmérséklet (csatlakoztatott külső szondával) jelenlegi értéke (°C);
- A03:** a füst hőmérsékletének jelenlegi értéke (°C);
- A04:** a gázszelep ellenőrző jelzésének pillanatnyi értéke (%);
- A05:** a teljesítmény tartomány értéke (%) (MAX CH);
- A06:** a fűtési set-point hőmérséklet értéke (°C);
- A07:** a használati melegvíz set-point hőmérséklet értéke (°C);
- A08:** a kazánban előfordult utolsó hiba;
- A09:** nem használt;
- A10:** nem használt;

Ez a funkció 3 perces időtartamra marad aktív. Az "INFO" funkció ezt megelőzően is megszakítható a **i** gomb benyomásával, vagy a kazán feszültségmentesítésével.

13. PARAMÉTEREK BEÁLLÍTÁSA

A kazán paraméterek beállításához nyomja be egyidejűleg az  gombot és a  gombot legalább 6 másodpercre. Amikor a funkció aktív, a kijelzőn az "F01" kiírás, és a megjelenített paraméter értéke váltakozva tűnik fel.

Paraméter módosítás

- A paraméterek futtatásához nyomja be a   gombokat;
- Egy egyedüli paraméter módosításához nyomja be a   gombokat;
- Az érték mentéséhez nyomja be az  gombot, ekkor a kijelzőn a "MEM" kiírás tűnik fel.
- A funkcióból mentés nélkül történő kilépéshez nyomja be az  gombot, a kijelzőn ekkor az "ESC" kiírás tűnik fel.



AJÁNLATOS EZEN KÉZIKÖNYV VÉGÉN LÉVŐ TÁBLÁZATBA MINDEN MÓDOSÍTOTT PARAMÉTERT BEJEGYZENI.

Paraméter	Paraméter leírás	Gyári beállítás
F01	Kazán típus: 010 = zárt égéstér - 020=nyitott kamra	020
F02	Használt gáztípus: 000=METÁN - 001=LPG	000 - 001
F03	Hidraulikus rendszer 000 = igény szerinti HMV 003 = külső vízmelegítővel 004 = kizárólag fűtésre	000
F04 - F05	Programozható relé beállítás 1 és 2 (Lásd a SERVICE utasításait) 000=semmilyen társított funkció	000
F06	Legnagyobb megengedett fűtési hőmérséklet beállítása (° C) 000=85°C (Égő kikapcsolás 90 °C-on) 001=45°C (Égő kikapcsolás 50 °C-on)	000
F07	Használati melegvíz elsőbbség bemenet konfiguráció	000
F08	Max. teljesítmény fűtésnél (0-100%)	100
F09	Használati melegvíz készítési csúcsteljesítmény (0-100%)	100
F10	Legkisebb fűtési teljesítmény (0-100%)	000
F11	Várakozási idő fűtésnél újabb bekapcsolás előtt 000=10 másodperc - 001...010 = 1...10 perc	003
F12	Kazán modell azonosítás	007
F13	Fűtési kikergetési idő: 000=10 másodperc - 001...240 = 1...240 perc	003
F14	Használati melegvíz szonda megfelelő elhelyezésének ellenőrző tesztje 000=Kikapcsolva - 001=Mindig bekapcsolva	000
F15	Gyári beállítás	000
F16	Fertőtlenítési üzemmód 000 = Tiltva - 055...067 = Engedélyezve (alapjel 55...67°C)	000
F17	Víznyomás-szabályozó konfiguráció	001
F18	Paraméterek kioldása a SERVICE számára	000

14. SERVICE RENDELLENSÉGEK AZONOSÍTÁSA ÉS MEGOLDÁSA

A hibákat a kijelzőn megjelenő "E" szimbólum és egy szám (hibakód) jelzi. A hibák teljes listája az alábbi táblázatban található.

Ha a kijelzőn megjelenik az "R" szimbólum, a hiba elhárításához a felhasználónak újra kell indítania a készüléket.

A kazán resetálásához (újraindításához) nyomja be legalább 2 másodpercre az (R) gombot. Ezen egység ismétlődő beavatkozása esetén hívja a felhatalmazott műszaki szervizközpontot.



MEGJELENÍTETT KÓDSZÁM	RENDELLENSÉG	LEHETSÉGES OK	SERVICE BEAVATKOZÁS
E01	Elmaradt begyújtás miatti leblokkolás.	<ul style="list-style-type: none"> Gáz tápnyomás hiánya. Gyújtó-érzékelő vezeték megszakadt. Meghibásodott lángőr elektróda, vagy annak nem megfelelő elhelyezése. Meghibásodott gázszelep. Meghibásodott elektronikus kártya. 	<ul style="list-style-type: none"> Ellenőrizze, hogy a gáz elzárószelep meg legyen nyitva illetve, hogy ne legyen levegő a gáz tápellátó körben. Ellenőrizze a gáz tápnyomását. Ellenőrizze a vezeték folytonosságát és a lángőr elektródával, illetve a gyújtóval történő megfelelő érintkezését. Ellenőrizze a gázszelep elektronikus kártyához történő csatlakozását. Ellenőrizze a lángőr elektróda épségét és elhelyezkedését (lásd a GYÚJTÓ ÉS LÁNGŐR ELEKTRODA ELHELYEZÉSE fejezetet).
E02	Biztonsági termosztát beavatkozás miatti leblokkolás.	<ul style="list-style-type: none"> Vízkeringés hiánya a primer körben (leblokkolt szivattyú vagy eltömődött hőcserélő). Hibás határtermosztát. Megszakadt határtermosztát vezeték. Meghibásodott előremenő NTC CH szonda. Meghibásodott elektronikus kártya. 	<ul style="list-style-type: none"> Ellenőrizze a szivattyú működését (csavarja le az elülső dugót és egy csavarhúzó segítségével oldja ki a szivattyú járókereket). Ellenőrizze a szivattyú tápvezetékét. Ellenőrizze a határtermosztát épségét és ha szükséges, cserélje ki. Ellenőrizze a határtermosztát vezetékének folytonosságát. Ellenőrizze az előremenő NTC CH szondát (*). Ellenőrizze, hogy a hőcserélő nincs-e eltömődve.
E03	Füst termosztát beavatkozás.	<ul style="list-style-type: none"> A füst csővezeték elzáródott. Hibás füsttermosztát. Megszakadt füst termosztát vezeték. 	<ul style="list-style-type: none"> Ellenőrizze, hogy a füstelvezető csővezetékek ne legyenek elzáródva, illetve, hogy megfelelően legyenek telepítve. Ellenőrizze a füsttermosztát épségét és ha szükséges, cserélje ki. Ellenőrizze a füst termosztát vezetékének folytonosságát.
E04	Biztonsági hiba elmaradt begyújtás, vagy gyakori lángvesztés miatt.	<ul style="list-style-type: none"> Lásd az E01-ben feltüntetett okokat. Lásd az E42-ben feltüntetett okokat. 	<ul style="list-style-type: none"> Lásd az E01-ben feltüntetett beavatkozásokat. Lásd az E42-ben feltüntetett beavatkozásokat.
E05	Előremenő szonda meghibásodás.	<ul style="list-style-type: none"> Előremenő NTC CH szonda meghibásodás (nyitott vagy rövidzártos kör). Előremenő CH szonda vezeték megszakadt, vagy rövidzártos. 	<ul style="list-style-type: none"> Ellenőrizze az előremenő NTC CH szondát (*). Ellenőrizze az előremenő CH szonda vezetékének folytonosságát. Ellenőrizze, hogy a vezeték nem rövidzártosak-e.
E06	Használati melegvíz szonda meghibásodás.	<ul style="list-style-type: none"> NTC DHW szonda meghibásodás (nyitott, vagy rövidzártos kör). DHW szonda vezeték megszakadt vagy rövidzártosak. 	<ul style="list-style-type: none"> Ellenőrizze az NTC DHW szondát (*). Ellenőrizze a DHW szonda vezetékének folytonosságát. Ellenőrizze, hogy a vezeték nem rövidzártosak-e.
E08	Hiba a lángérsítő körben.	<ul style="list-style-type: none"> Az elektronikus kártya nem rendelkezik földelő csatlakozással. Meghibásodott elektronikus kártya. 	<ul style="list-style-type: none"> Ellenőrizze a földelés folytonosságát az elektronikus kártya (X4 csatlakozó) valamint a tápellátó kapcsoléc között.
E09	Hiba a gázszelep biztonsági körben.	<ul style="list-style-type: none"> Meghibásodott elektronikus kártya. 	<ul style="list-style-type: none"> Cserélje ki az elektronikus kártyát.
E10	Víznyomás-szabályozó konszenzus hiány.	<ul style="list-style-type: none"> Rendszer CH kör nyomása <0,5 bar. Víznyomás-szabályozó meghibásodás. Víznyomás-szabályozó vezeték megszakadtak. 	<ul style="list-style-type: none"> Ha a CH kör nyomása <0,5 bar végezze el a feltöltését (lásd a RENDSZER FELTÖLTÉS fejezetet). Ellenőrizze a víznyomás-szabályozó megfelelő működését. Ellenőrizze a víznyomás-szabályozó vezetékének folytonosságát.
E22	Tápellátásnak betudható kikapcsolás.	<ul style="list-style-type: none"> Tápfeszültség $V < 162V$ (automatikus helyreállításra $V > 168V$ esetén kerül sor). Meghibásodott elektronikus kártya. 	<ul style="list-style-type: none"> Ellenőrizze, hogy a tápfeszültség csökkenés a kazántól független okokból történik-e, és ez esetben lépjen kapcsolatba az elektromos energiaellátást biztosító intézménnyel.

TELEPÍTŐI RÉSZ (HU)

MEGJELENÍTETT KÓDSZÁM	RENDELLENESSÉG	LEHETSÉGES OK	SERVICE BEAVATKOZÁS
E25	Biztonsági beavatkozás vízkeringés hiánya miatt.	<ul style="list-style-type: none"> • Vízkeringés hiánya a CH körben (leblokkolt szivattyú vagy eltömődött hőcserélő). • Előremenő NTC CH szonda meghibásodás. • Meghibásodott elektronikus kártya. 	<ul style="list-style-type: none"> • Ellenőrizze a szivattyú működését (csavarja le az elülső dugót és egy csavarhúzó segítségével oldja ki a rotort). • Ellenőrizze a szivattyú tápvezetéseit. • Ellenőrizze az előremenő NTC CH szondát (*). • Ellenőrizze, hogy a hőcserélő nincs-e eltömődve.
E26	Előremenő NTC CH szonda túlmelegedése miatti biztonsági beavatkozás.	<ul style="list-style-type: none"> • Lásd az E25-ben feltüntetett okokat. 	<ul style="list-style-type: none"> • Lásd az E25-ben feltüntetett beavatkozásokat.
E35	Parazita láng (láng hiba).	<ul style="list-style-type: none"> • Az elektronikus kártya nem rendelkezik földelő csatlakozással. • Lángór elektróda meghibásodás, vagy annak nem megfelelő elhelyezése. • Meghibásodott elektronikus kártya. 	<ul style="list-style-type: none"> • Ellenőrizze a földelés folytonosságát az elektronikus kártya (X4 csatlakozó) valamint a tápellátó kapocslemez között. • Ellenőrizze a lángór elektróda épségét és elhelyezkedését (lásd a GYÚJTÓ ÉS LÁNGÓR ELEKTRÓDA ELHELYEZÉSE fejezetet).
E98	Az elektronikus kártya paramétereinek hibás konfigurációja	<ul style="list-style-type: none"> • Az elektronikus kártyát kicserélték és még nem került konfigurálásra a kazán modellnek megfelelően. • Az F03 és F12 paraméterek nem kerültek beállításra, vagy nem megfelelőek. 	<ul style="list-style-type: none"> • Állítsa be az F03 és F12 paramétereket a PARAMÉTEREK BEÁLLÍTÁSA fejezet táblázatában ismertetett értékekre az azonosító adattáblán feltüntetett kazán modellnek megfelelően.
„St” Villog:	Felolvasztási funkció aktív. A kazán nem gyújtja be az égőt és nem elégíti ki a hőigényt, vagy csökkentett hőteljesítménnyel működik.	<ul style="list-style-type: none"> • Primer kör befagyott • Meghibásodott előremenő NTC CH szonda. • Meghibásodott elektronikus kártya. 	<ul style="list-style-type: none"> • Végezze el a kazán megfelelő felolvasztását miután meggyőződött arról, hogy a készülék nem áll elektromos energiaellátás alatt. Ezt követően végezze el a begyújtást (az „St” kód az égő néhány perces működését követően kialszik). • Ellenőrizze az előremenő NTC CH szondát (*).
Odairányú hőmérséklet <2°C villog	Felolvasztási funkció aktív. A kazán nem gyújtja be az égőt és nem elégíti ki a hőigényt.	<ul style="list-style-type: none"> • Primer kör befagyott • Meghibásodott előremenő NTC CH szonda. • Meghibásodott elektronikus kártya. 	<ul style="list-style-type: none"> • Végezze el a kazán megfelelő felolvasztását miután meggyőződött arról, hogy a készülék nem áll elektromos energiaellátás alatt. Ezt követően végezze el a begyújtást (az „St” kód az égő néhány perces működését követően kialszik). • Ellenőrizze az előremenő NTC CH szondát (*).

CH = fűtési kör

DHW = használati melegvíz

(*) NTC DHW szonda és előremenő CH: ellenállási érték hidegen kb. 10 kΩ @ 25°C (az ellenállás a hőmérséklet emelkedésével csökken).

15. SZABÁLYOZÓ ÉS BIZTONSÁGI EGYSÉGEK

A kazánt a vonatkozó európai normatívák előírásainak megfelelően gyártották, és az alábbi egységekkel rendelkezik:

- **Biztonsági termosztát**

Ez az egység, melynek érzékelője a fűtőkör előremenő vezetékén helyezkedik el, megszakítja az égőfej gázellátását, ha a primer kör vize túlmelegszik. Ilyen esetben a kazán leáll, és csak a leállás okának kiküszöbölése után lehet a  gomb legalább 2 másodpercre történő benyomva tartásával megismételni a begyújtást.



Ezt a biztonsági egységet tilos működésen kívül helyezni

- **Füst termosztát**

Ez az egység, melynek érzékelője a füstcső bal oldalán található, megszakítja a főégő gázellátását, ha a kémény el van tömődve és/vagy nincs huzata.

Ilyen esetben a kazán leáll az E03 hibakódot jelezve. Az újabb begyújtáshoz a leállás okának elhárítását követően megismételhető a begyújtás az  gomb legalább 2 másodpercre történő benyomásával.



Ezt a biztonsági egységet tilos működésen kívül helyezni

- **Ionizációs lángőr érzékelő**

Az égőfej középső részén található érzékelő elektróda garantálja a biztonságot ha nincs gáz, vagy ha a főégő begyulladás nem teljes.

Ilyen esetben 3 próbálkozást követően a kazán leblokkol.

A normál működési körülmények visszaállításához az  gombot legalább 2 másodpercre be kell nyomni.

- **Víznyomás-szabályozó**

Ez az egység csak akkor teszi lehetővé a főégő begyújtását, ha a rendszer nyomása meghaladja a 0,5 bar értéket.

- **Fűtési kör szivattyúutóműködése**

Az elektronikusan vezérelt szivattyú utóműködése 3 percig tart és fűtési módozatban a helyiségtermosztát közbelépésére, az égőfej kialvása után kerül aktiválásra.

- **Fagymentesítő egység**

A kazán elektronikus vezérlése egy „fagyvédő” funkcióval rendelkezik fűtési módozatban, amely 5 °C-nál alacsonyabb odairányú hőmérséklet esetén az égőfejet addig működteti, amíg az odairányú hőmérséklet el nem éri a 30 °C-ot. Ez a funkció akkor él, ha a kazán áram alatt van, ha van gáz, és a berendezés nyomása előírás szerinti.

- **Vízkeringés hiánya a primer körön (valószínű szivattyú leállás)**

A primer körben történő víz keringés hiánya, vagy elégtelensége esetén a kazán leáll, az E25 hibakódot jelezve

- **Szivattyú átmozgatás**

Ha 24 órán keresztül nincs hőigény a fűtési és/vagy a használati melegvíz körben, a szivattyú automatikusan működésbe lép 10 másodpercre.

Ez a funkció akkor él, ha a kazán áram alatt van.

- **Hidraulikus biztonsági szelep (fűtési kör)**

Ez a 3 barra beállított egység a fűtési kör túlnyomásvédelmére szolgál.

Javasoljuk, hogy a biztonsági szelepet csatlakoztassa szifonos kivezetéshez. Tilos a szelepet a fűtési kör leeresztésére használni.

16. VÍZKAPACITÁS/VÍZOSZLOP NYOMÓMAGASSÁG JELLEMZŐK

A használt szivattyú nagyteljesítményű, és bármilyen típusú egy- vagy kétcsöves fűtőberendezésen használható. A szivattyúba épített automatikus légtelenítő szelep biztosítja a rendszer gyors légtelenítését.

SZIVATTYÚ GRAFIKONOK JELMAGYARÁZATA - „SECTION” E

Q	KAPACITÁS
H	PREVALENCIA

17. ÉVES KARBANTARTÁS



Ha a kazán működésben volt, várja meg az égéskamra és a csövek lehűlését.



Mielőtt bármilyen beavatkozást végezne győződjön meg arról, hogy a kazán ne legyen elektromos áramellátás alatt. A karbantartási műveletek végén helyezze vissza a kazán kezelőgombjait és/vagy a működési paramétereit az eredeti helyzetükbe.



A készülék tisztítását nem szabad abrazív, agresszív és/vagy gyúlékony (például benzin, aceton, stb.) anyagokkal végezni.

A kazán optimális hatékonyságának biztosításához évente az alábbi ellenőrző műveleteket kell elvégezni:

- A gázkör tömítéseinek és szigetelésének szemrevételezéssel való ellenőrzése. A tönkrement tömítéseket cserélje ki új, eredeti darabokra;
- A gyújtó és lángór elektródák állapotának, illetve megfelelő elhelyezkedésének ellenőrzése;
- Az égőfej állapotának és megfelelő rögzítésének ellenőrzése;
- Az égéstérben található esetleges szennyeződések eltávolítása. A tisztításhoz használjon porszívót;
- A gázszelep megfelelő beállításának ellenőrzése;
- Fűtési rendszer nyomásának ellenőrzése;
- A tágulási tartály nyomásának ellenőrzése;
- A füstgáz és az égési levegő vezetékek ellenőrzése abból a szempontból, hogy nincsenek-e elzáródva;

17.1 HIDRAULIKUS EGYSÉG

Különleges használati térségekben, ahol a víz keménysége meghaladja a **20 °F** ($1\text{ °F} = 10\text{ mg kalcium-karbonát / liter víz}$) értéket, ajánlatos a hideg víz bemenetére egy polifoszfát adagolót, vagy egy a hatályos szabványoknak megfelelő, ezzel egyenértékű rendszert felszerelni.

17.2 AZ ELEKTRÓDÁK ELHELYEZÉSE

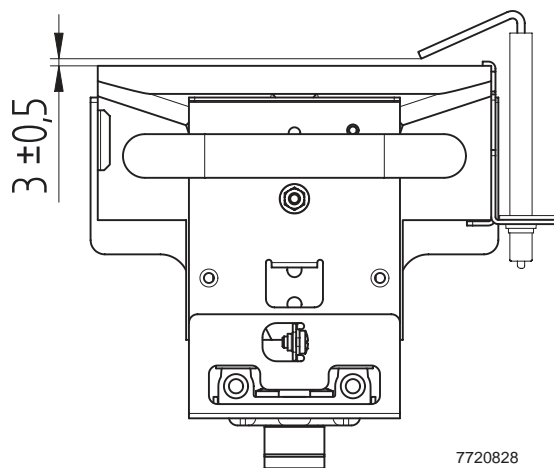

17.3 A SZŰRŐK TISZTÍTÁSA

A használati melegvíz szűrő egy kivehető szűrőbetétben található, és a hideg víz bemenetnél (E) van elhelyezve (lásd a "SECTION" F mellékletben található kézikönyv végén lévő ábrát) A szűrő tisztítását az alábbiak szerint végezze:

- szakítsa meg a kazán elektromos áramellátását;
- zárja el a használati melegvíz kör bemenetének vízcsapját;
- távolítsa el a szűrő kapcsát (1-E) az ábrán feltüntetetteknek megfelelően és vegye ki a szűrőt tartalmazó szűrőbetétet (2-E) ügyelve arra, hogy ne túl nagy erővel végezze;
- távolítsa el a szűrőből esetleges szennyeződések és lerakódásokat;
- tegye vissza a szűrőt a szűrőbetétbe, majd helyezze ismét be a helyére úgy, hogy a kapcsával rögzíti.

Ajánlatos a szűrőbetét helyét és a hozzátartozó, használati melegvíz körön található NTC szondát is megtisztítani a vízkőlerakódástól (D).



A hidraulikus egység "OR" gyűrűinek cseréje esetén kenőanyagként ne használjon olajokat vagy zsírokat, hanem kizárólag Molykote 111-et.

17.4 A VÍZ-VÍZ HŐCSERÉLŐ ELTÁVOLÍTÁSA

A rozsdamentes acél lemezes víz-víz hőcserélő könnyen eltávolítható egy hagyományos csavarhúzó segítségével (lásd a kézikönyv végén, a „SECTION” mellékletben található F. ábrát), az alábbiak szerint:

- a megfelelő leeresztő csap segítségével ürítse le a rendszert, amennyiben lehetséges, csak a kazánt;
- eressze le a használati melegvíz körben lévő vizet;
- távolítsa el a víz-víz hőcserélő elején található két rögzítőcsavart, és vegye ki a helyéről (B).

A hőcserélő és/vagy a használati melegvíz kör tisztításához Cillit FFW-AL vagy Benckiser HF-AL alkalmazása javasolt.



A hidraulikus rendszer alkatrészeinek eltávolítása során a lehető legnagyobb körültekintéssel járjon el. A rögzítőelemek eltávolításához ne használjon hegyes eszközt, és ne alkalmazzon túl nagy erőt.

18. ÉGÉSI PARAMÉTEREK

Az égési hozam és az égéstermékek tisztaságának méréséhez, a füstkivezető csővezetéken egy furatot kell létrehozni úgy, hogy az a kazántól a csővezeték belső átmérője kétszeresének megfelelő távolságon legyen. Ezen a furaton keresztül az alábbi paramétereket lehet mérni:

- az égéstermékek hőmérséklete;
- az oxigén (O₂), vagy a szén-dioxid (CO₂) koncentrációja;
- a szénmonoxid (CO) koncentrációja.

Az égést tápláló levegő hőmérsékletét a kazán levegő bemenetének közelében kell mérni. A furatot, melyet a berendezésért felelős szakember az első üzembe helyezéskor alakít ki, úgy kell lezárni, hogy az égéstermék elvezetése normál üzemmódban tökéletesen szigetelt csőben történjen.



Az égéstermékek mérését egy megfelelően kalibrált mérőműszerrel kell végezni.

19. LESZERELÉS, ÁRTALMATLANÍTÁS ÉS ÚJRAHASZNOSÍTÁS



Csak képzett szakemberek végezhetnek beavatkozást a készüléken és a berendezésen.

Mielőtt a készüléket leszerelné győződjön meg arról, hogy az elektromos tápellátást megszakította, a gáz bemeneti csapot elzárta és a kazán, valamint a berendezés minden csatlakozását biztonságba helyezte.

A készüléket a hatályos előírásoknak, törvényeknek és szabályozásoknak megfelelően kell ártalmatlanítani. A készüléket és tartozékait tilos a háztartási hulladékokkal együtt ártalmatlanítani.

A készülék alapanyagainak több mint 90%-a újrahasznosítható.

20. MŰSZAKI JELLEMZŐK

Modell: ECO5 BLUE		24
Kategória	-	II _{2H3P}
Gáztípus	-	G20 - G31
Használati melegvíz névleges hőteljesítmény	kW	26,3
Fűtés névleges hőteljesítmény	kW	26,3
Csökkentett hőteljesítmény	kW	10,6
Használati melegvíz névleges hőteljesítmény	kW	24
Fűtés névleges hőteljesítmény	kW	24
Szabályozott hőteljesítmény fűtésen	kW	24
Csökkentett hőteljesítmény	kW	9,3
Maximális víznyomás a használati melegvíz / fűtési körben	bar	8 / 3
Tágulási tartály víztérfogat	l	6
Tágulási tartály minimális nyomás	bar	0,5
A használati melegvíz kör megengedett legkisebb áramlás közbeni nyomása	bar	0,15
Használati melegvíz minimális kapacitás	l/perc	2,0
Használati melegvíz előállítás $\Delta T = 25$ °C esetén	l/perc	13,7
Használati melegvíz előállítás $\Delta T = 35$ °C esetén	l/perc	9,8
Specifikus kapacitás "D" (EN 13203-1)	l/perc	11,2
Fűtési kör hőmérséklet tartomány	°C	30/85
A használati melegvíz kör hőmérséklet tartománya	°C	35/60
Kivezetőcső típusok	-	B _{11BS}
Kivezető cső átmérő	mm	120
Legnagyobb füstgáz tömegáram	kg/s	0,020
Legkisebb füstgáz tömegáram	kg/s	0,018
Füstgáz legmagasabb hőmérséklete	°C	110
Füstgáz legkisebb hőmérséklete	°C	85
NOx osztály	-	6
2H földgáz tápnyomás	mbar	25
3P propángáz tápnyomás	mbar	30
Elektromos tápfeszültség	V	230
Az elektromos tápellátás frekvenciája	Hz	50
Névleges elektromos teljesítmény	W	60
Nettó tömeg	kg	27
Méretetek (magasság/szélesség/mélység)	mm	730/400/298
Nedvesség elleni védelmi fok (EN 60529)	-	IPX5D
EK bizonyítvány	Sz.	0085BM0324

TERMIKUS FOGYASZTÁS Q_{max} és Q_{min}

Q _{max} (G20) – 2H	m ³ /h	2,78
Q _{min} (G20) – 2H	m ³ /h	1,12
Q _{max} (G31) – 3P	kg/h	2,04
Q _{min} (G31) – 3P	kg/h	0,82

21. MŰSZAKI PARAMÉTEREI

BAXI ECO5 BLUE			24
Kondenzációs kazán			Nem
Alacsony hőmérsékletű kazán ⁽¹⁾			Igen
B1 típusú kazán			Igen
Kapcsolt helyiségfűtő berendezés			Nem
Kombinált fűtőberendezés			Igen
Névleges hőteljesítmény	<i>Prated</i>	kW	24
A magas hőmérsékleten üzemelő berendezés névleges hőteljesítményéből hasznosítható hőteljesítmény ⁽²⁾	P_4	kW	24.0
Az alacsony hőmérsékleten üzemelő berendezés névleges hőteljesítményének 30%-ánál hasznosítható hőteljesítmény ⁽¹⁾	P_1	kW	7.1
Szezonális helyiségfűtési hatásfok	η_s	%	77
Hatásfok a magas hőmérsékleten üzemelő berendezés névleges hőteljesítményénél ⁽²⁾	η_4	%	82.2
Hatásfok a magas hőmérsékleten üzemelő berendezés névleges hőteljesítményének 30%-ánál ⁽¹⁾	η_1	%	80.7
Villamossegédenergia-fogyasztás			
Teljes terhelés	<i>elmax</i>	kW	0.012
Részterhelés	<i>elmin</i>	kW	0.012
Készenléti üzemmód	P_{SB}	kW	0.003
Egyéb elemek			
Készenléti hővesztesség	P_{stby}	kW	0.183
A gyújtóégő energiafogyasztása	P_{ign}	kW	0.000
Éves energiafogyasztás	Q_{HE}	GJ	90
Hangteljesítményszint, beltéri	L_{WA}	dB	50
Nitrogén-oxid-kibocsátás	NO_x	mg/kWh	22
Használati melegvíz paraméterei			
Névleges terhelési profil			XL
Napi villamosenergia-fogyasztás	Q_{elec}	kWh	0.154
Éves villamosenergia-fogyasztás	AEC	kWh	34
Vízmelegítési hatásfok	η_{wh}	%	74
Napi tüzelőanyag-fogyasztás	Q_{fuel}	kWh	27.100
Éves tüzelőanyag-fogyasztás	AFC	GJ	20
(1) Az alacsony hőmérséklet kondenzációs kazánok esetében 30 °C-os, alacsony hőmérsékletű kazánok esetében 37 °C-os, egyéb fűtőberendezések esetében pedig 50 °C-os visszatérő hőmérsékletet jelent (a fűtőberendezés kimenetén).			
(2) A magas hőmérséklet jelentése, hogy a visszatérő hőmérséklet 60 °C a fűtőberendezés bemenetén, az előremenő hőmérséklet pedig 80 °C a fűtőberendezés kimenetén.			

22. TERMÉKISMERTETŐ ADATLAPJA

BAXI ECO5 BLUE		24
Helyiségfűtés - Hőmérsékleti alkalmazás		Közepes
Vízmelegítés - Névleges terhelési profil		XL
Szezonális helyiségfűtési energiahatékonysági osztály		C
Vízmelegítési energiahatékonysági osztály:		B
Névleges hőteljesítmény (<i>Prated vagy Psup</i>)	kW	24
Helyiségfűtés - Éves energiafogyasztás	GJ	90
Vízmelegítés - Éves energiafogyasztás	kWh ⁽¹⁾	34
	GJ ⁽²⁾	20
Szezonális helyiségfűtési hatásfok	%	77
Vízmelegítési hatásfok	%	74
Hangteljesítményszint (L _{WA}), beltéri	dB	50
(1) Villamosenergia		
(2) Tüzelőanyag		

SECTION A

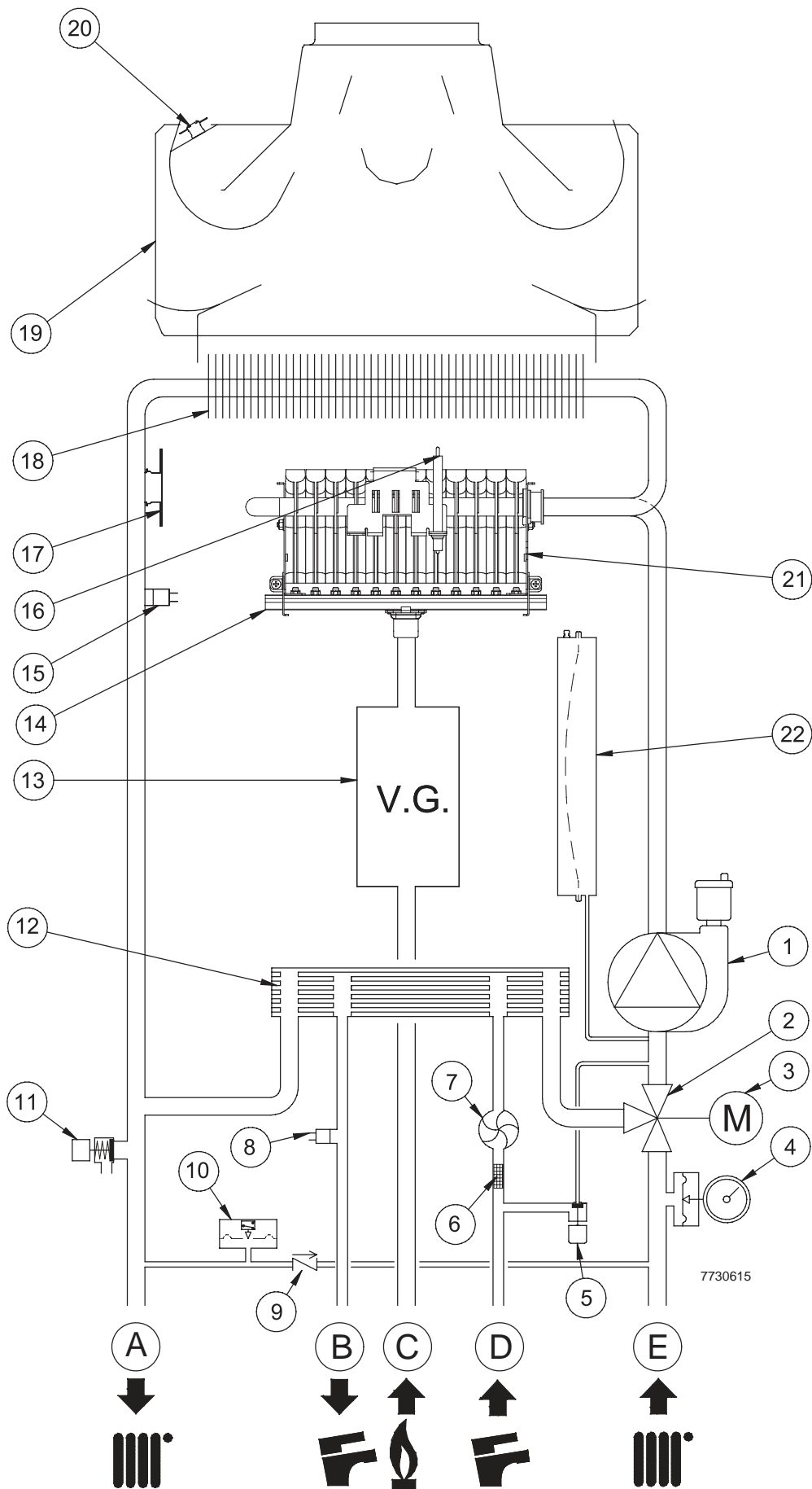

	it	en	hu
1	Pompa con separatore d'aria	Pump and air separator	Szivattyú légszeparátorral
2	Valvola 3 vie	Three-way valve	Háromutas szelep
3	Motore valvola 3 vie	Three-way valve motor	Háromutas szelep motor
4	Manometro	Pressure gauge	Manométer
5	Rubinetto caricamento caldaia	Boiler fill tap	Kazán feltöltő csap
6	Filtro acqua fredda sanitaria estraibile	Cold water extractable filter	Eltávolítható használati hidegvíz szűrő
7	Sensore di precedenza sanitario	DHW priority sensor	Használati melegvíz igény érzékelő
8	Sonda NTC sanitario	Domestic hot water NTC probe	Használati melegvíz NTC sonda
9	Valvola di ritegno su by-pass automatico	Check valve on automatic by-pass	Visszacsapószelep automatikus by-pass-on
10	Pressostato idraulico	Hydraulic pressure switch	Víznyomás-szabályozó
11	Valvola di sicurezza + Rubinetto di scarico caldaia	Safety valve + Boiler drain tap	Biztonsági szelep + Kazán leeresztő csap
12	Scambiatore sanitario	DHW heat exchanger	Használati melegvíz hőcserélő
13	Valvola gas	Gas valve	Gázszelep
14	Rampa gas con ugelli	Gas train with nozzles	Gázcsova fúvókákkal
15	Sonda NTC riscaldamento	NTC heating sensor	Fűtési NTC sonda
16	Elettrodo accensione-rilevazione fiamma	Ignition electrode-flame detector	Gyújtó-lángőr elektróda
17	Termostato di sicurezza	Limit thermostat	Biztonsági termosztát
18	Scambiatore acqua-fumi	Water-fumes exchanger	Víz-füst hőcserélő
19	Convogliatore fumi	Fumes conveyor	Füstelvezető süveg
20	Termostato fumi	Fumes thermostat	Füst termosztát
21	Brucciato	Burner	Égő
22	Vaso di espansione	Expansion tank	Tágulási tartály
A	Mandata acqua riscaldamento	Heating water flow	Előremenő fűtővíz
B	Uscita acqua calda sanitaria	DHW outlet	Használati melegvíz kimenet
C	Ingresso gas	Gas inlet	Gáz bemenet
D	Entrata acqua fredda sanitaria	Cold domestic water inlet	Használati hidegvíz bemenet
E	Ritorno acqua riscaldamento	Heating water return	Visszatérő fűtővíz

	cs	sk	el
1	Čerpadlo se separátorem vzduchu	Čerpadlo so separátorom vzduchu	Αντλία με διαχωριστή αέρα
2	Trojcestný ventil	Trojcestný venti	Τριόδη βαλβίδα
3	Motor trojcestného ventilu	Motor trojcestného ventilu	Μηχανοκίνητη τριόδη βαλβίδα
4	Tlakoměr	Tlakomer	Μανόμετρο
5	Napouštěcí ventil kotle	Napúšťací ventil kotla	Στρόφιγγα τροφοδοσίας λέβητα
6	Odnímatelný filtr studené TUV	Vytiahovací filter okruhu studenej Úžitkovej vody	Φίλτρο κυκλώματος θέρμανσης αποσπώμενο
7	Přednostní snímač TUV	Prednostný snímač TÚV	Αισθητήρας προτεραιότητας ζεστού νερού οικιακής χρήσης
8	Čidlo NTC TUV	Čidlo NTC TÚV	Αισθητήρας NTC ζεστού νερού οικιακής χρήσης
9	Automatický by-pass	Zatvárací ventil na automatickom by-passu	Βαλβίδα συγκράτησης σε αυτόματο bypass
10	Hydraulický snímač tlaku	Hydraulický snímač tlaku	Υδραυλικός πιεζοστάτης
11	Bezpečnostní ventil + Vypouštěcí ventil kotle	Bezpečnostný ventil + Vypúšťací ventil kotla	Βαλβίδα ασφαλείας + Στρόφιγγα αποστράγγισης λέβητα
12	Výměník TUV	Výmenník TÚV	Ανταλλάκτης ζεστού νερού οικιακής χρήσης
13	Plynová armatura	Plynová armatúra	Βαλβίδα αερίου
14	Plynová rampa s tryskami	Plynová rampa s dýzami	Ράμπα αερίου με μπεκ
15	Čidlo NTC topení	Čidlo NTC vykurovania	Αισθητήρας θέρμανσης NTC
16	Zapalovací elektroda-elektroda pro kontrolu plamene	Zapaľovacia elektróda-elektroda pre kontrolu plameňa	Ηλεκτρόδιο ανάφλεξης-ανίχνευσης φλόγας
17	Bezpečnostní termostat	Bezpečnostný termostat	Θερμοστάτης ασφαλείας
18	Výměník voda-spaliny	Výmenník voda-spaliny	Εναλλάκτης νερού-καπνών
19	Sběrač spalin	Zberač spalín	Συλλέκτης καυσαερίων
20	Termostat spalin	Termostat spalín	Θερμοστάτης καυσαερίων
21	Hořák	Horák	Καυστήρας
22	Expanzní nádoba	Expanzná nádoba	Δοχείο εκτόνωσης
A	Přívod vody topení	Prívod vody vykurovania	Παροχή νερού θέρμανσης
B	Vývod teplé užitkové vody	Vývod teplej úžitkovej vody	Έξοδος ζεστού νερού υγιεινής χρήσης
C	Vstup plynu	Vstup plynu	Είσοδος αερίων
D	Vstup studené užitkové vody	Vstup studenej úžitkovej vody	Είσοδος κρύου νερού οικιακής χρήσης
E	Zpátečka topné vody	Spiatočka vykurovanej vody	Επιστροφή νερού θέρμανσης

SECTION B

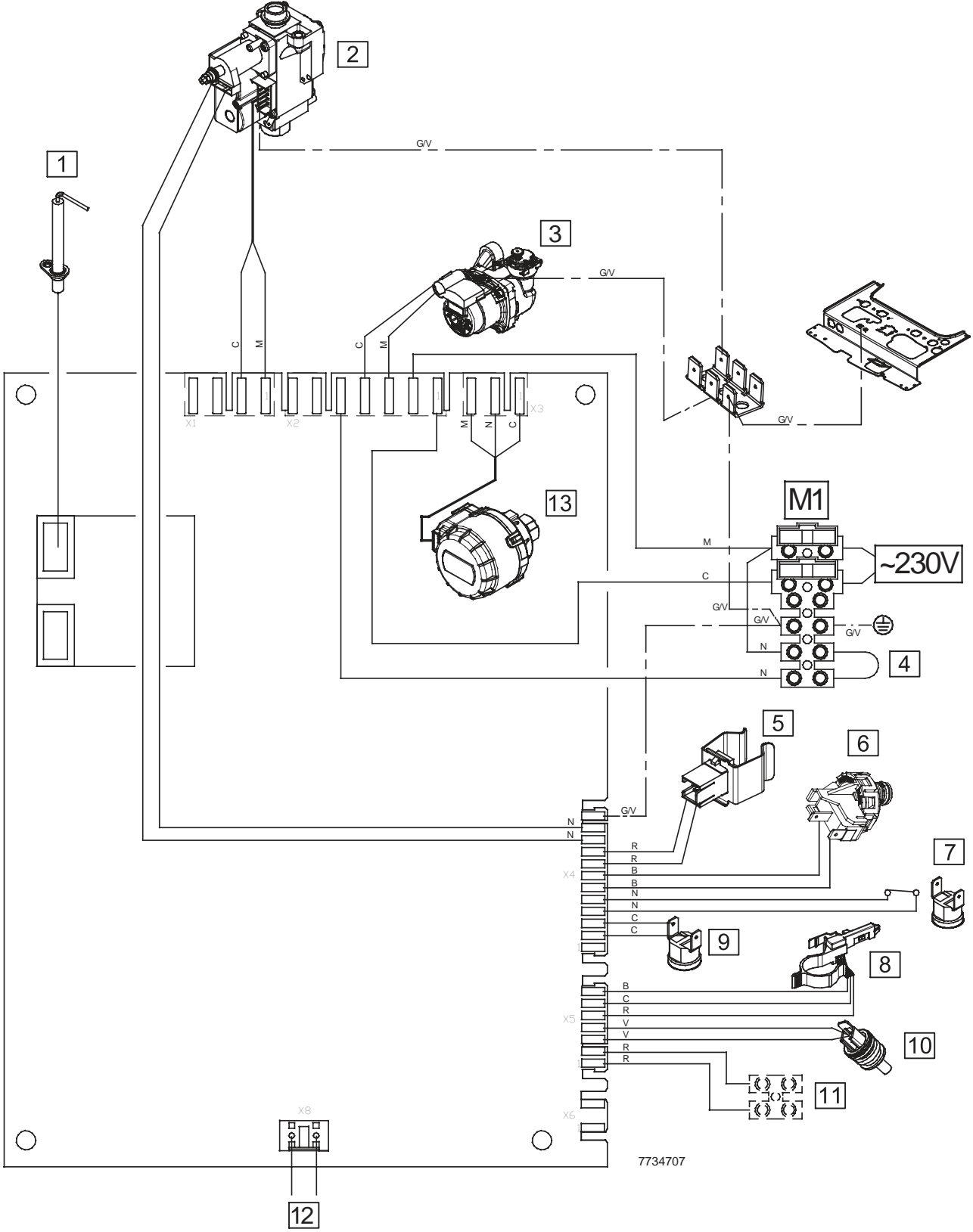

	it	en	hu
1	Elettrodo accensione-rilevazione fiamma	Ignition electrode-flame detector	Gyújtó-lángőr elektróda
2	Valvola gas	Gas valve	Gázszelep
3	Pompa	Pump	Szivattyú
4	Termostato Ambiente (TA)	Ambient Thermostat (TA)	Helyiségtermosztát (TA)
5	Sonda NTC riscaldamento	NTC heating sensor	Fűtési NTC szonda
6	Pressostato idraulico	Hydraulic pressure switch	Víznyomás-szabályozó
7	Termostato fumi	Fumes thermostat	Füst termosztát
8	Sensore di precedenza sanitario	DHW priority sensor	Használati melegvíz igény érzékelő
9	Termostato di sicurezza	Limit thermostat	Biztonsági termosztát
10	Sonda NTC sanitario	Domestic hot water NTC probe	Használati melegvíz NTC szonda
11	Sonda esterna	External probe	Külső hőérzékelő
12	Non utilizzato	Not used	Nem használt
13	Motore valvola 3 vie	Three-way valve motor	Háromutas szelep motor
C	Celeste	Blue	Kék
M	Marrone	Brown	Barna
N	Nero	Black	Fekete
R	Rosso	Red	Piros
G/V	Giallo/Verde	Yellow/Green	Sárga/Zöld
V	Verde	Green	Zöld
B	Bianco	White	Fehér
G	Grigio	Grey	Szürke

	cs	sk	el
1	Zapalovací elektroda-elektroda pro kontrolu plamene	Zapaľovacia elektroda-elektroda pre kontrolu plameňa	Ηλεκτρόδιο ανάφλεξης-ανίχνευσης φλόγας
2	Plynová armatura	Plynová armatúra	Βαλβίδα αερίου
3	Čerpadlo	Čerpadlo	Αντλία
4	Prostorový termostat (PT)	Priestorový termostat (PT)	Θερμοστάτης Περιβάλλοντος (TA)
5	Čidlo NTC topení	Čidlo NTC vykurovania	Αισθητήρας θέρμανσης NTC
6	Hydraulický snímač tlaku	Hydraulický snímač tlaku	Υδραυλικός πιεζοστάτης
7	Termostat spalin	Termostat spalín	Θερμοστάτης καυσαερίων
8	Přednostní snímač TUV	Prednostný snímač TUV	Αισθητήρας προτεραιότητας ζεστού νερού οικιακής χρήσης
9	Bezpečnostní termostat	Bezpečnostný termostat	Θερμοστάτης ασφαλείας
10	Čidlo NTC TUV	Čidlo NTC TUV	Αισθητήρας NTC ζεστού νερού οικιακής χρήσης
11	Vnější čidlo	Vonkajšie čidlo	Αισθητήρας εξωτερικός
12	Nepoužívá se	Nepoužitá	δεν χρησιμοποιείται
13	Motor trojcestného ventilu	motor trojcestného ventilu	Μηχανοκίνητη τρίοδη βαλβίδα
C	Světlomodrá	Svetlomodrá	Γαλανό
M	Hnědá	Hnedá	Καφέ
N	Černá	Čierna	Μαύρο
R	Červená	Červená	Κόκκινο
G/V	Žlutozelená	Žlto-zelená	Κιτρινοπράσινο
V	Zelená	Zelená	Πράσινο
B	Bílá	Biela	Λευκό
G	Šedá	Sivá	Γκρι

SECTION C

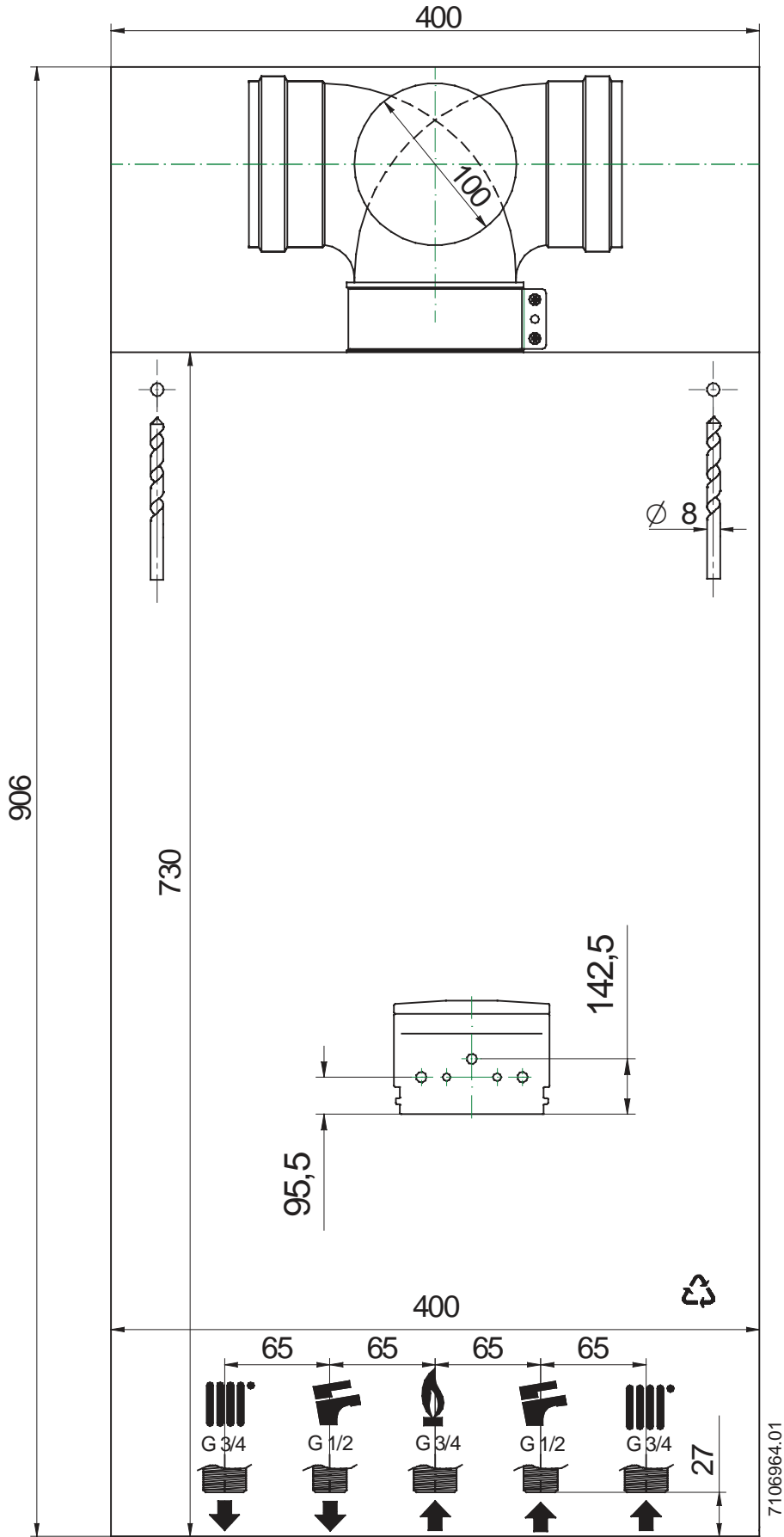

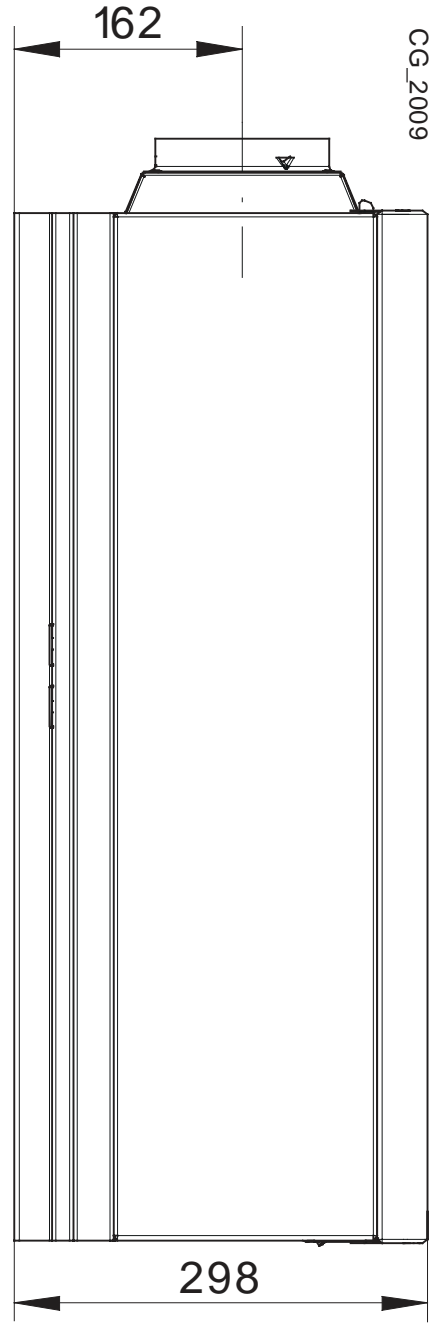
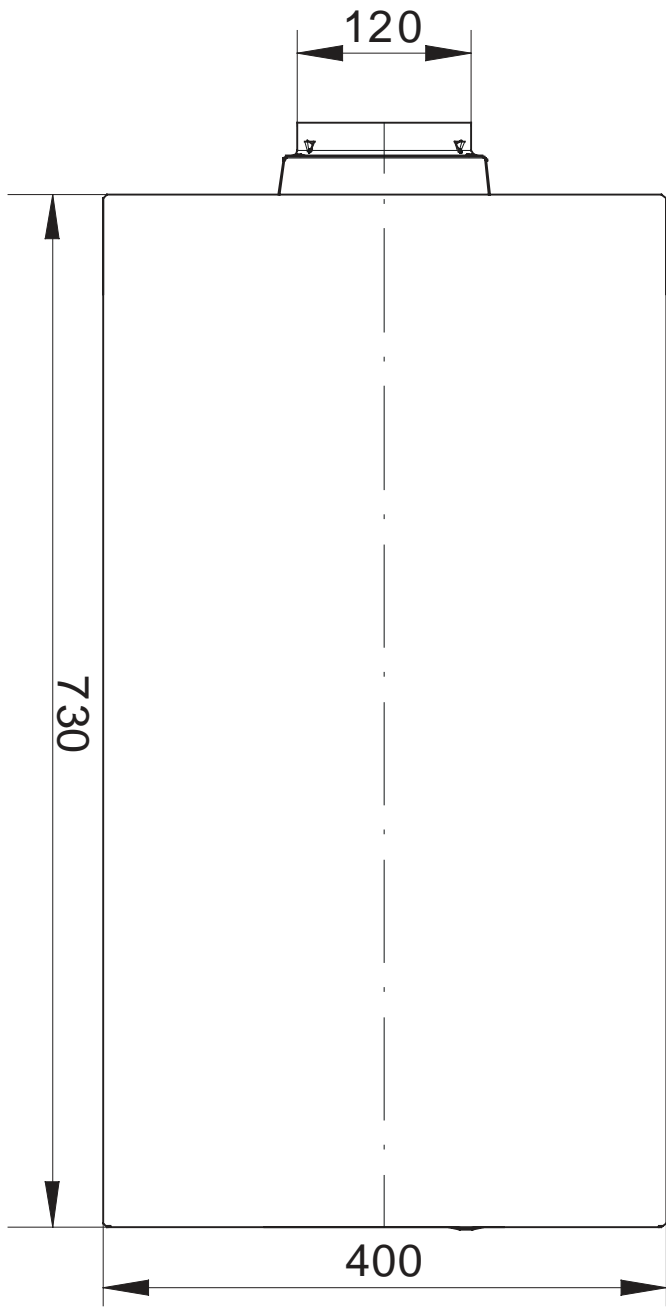

SECTION C

